

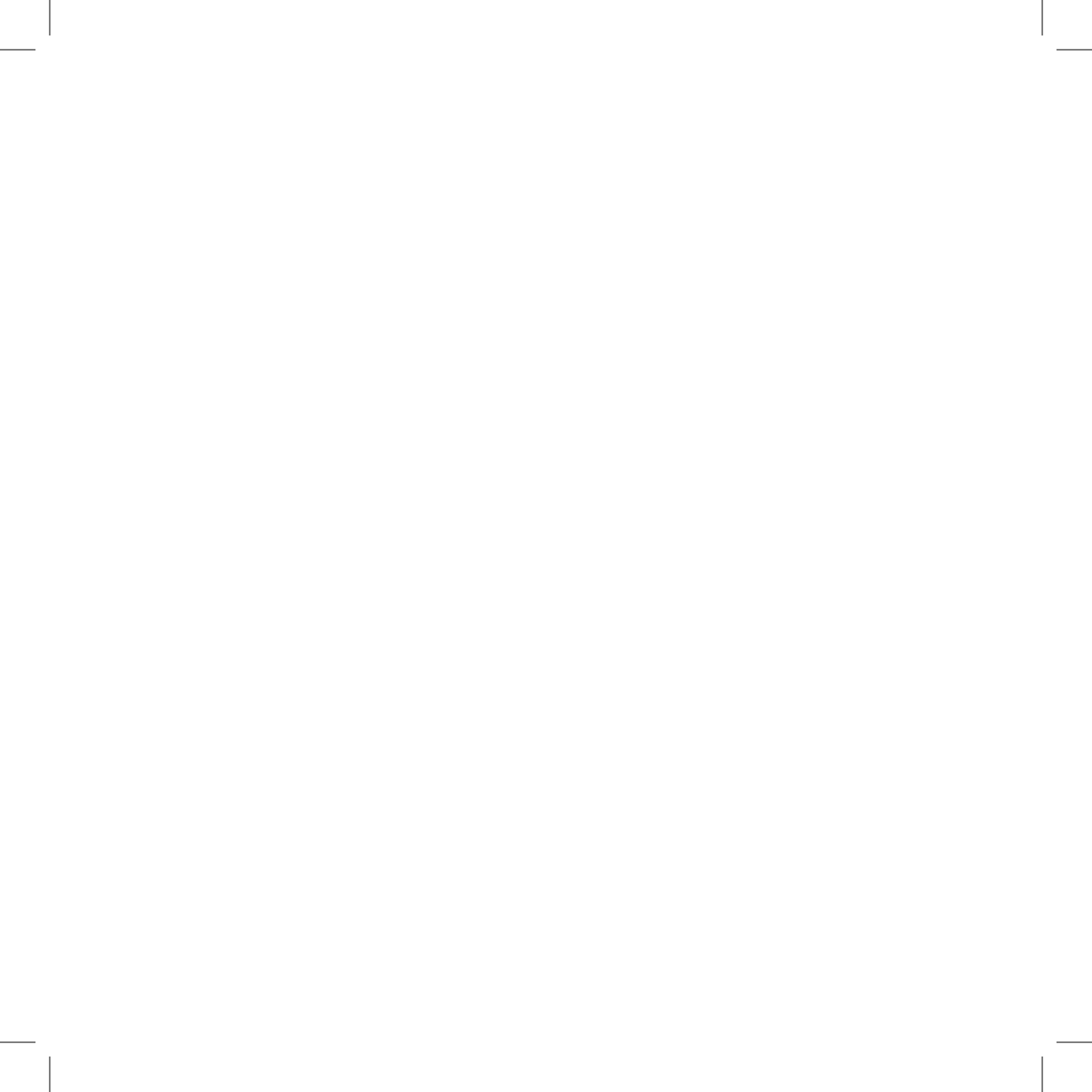

# Blueair HealthProtect™

Кориснички прирачник





## Blueair HealthProtect™ серија 7400/7700

Назив на производ:	Број на модел:	Број на модел:
Модели 10	100 – 127 VAC	220 – 240 VAC
7410i	7411371000	7421371000
7710i	7711371000	7721371000
Модели 40		
7440i	7412371000	7422371000
7740i	7712371000	7722371000
Модели 70		
7470i	7413352000	7423352000
7475i	7413352000	7423352000
7770i	7713352000	7723352000
7775i	7713352000	7723352000

Со ова, Blueair AB декларира дека типовите на радио-опрема во горната табела се во согласност со Директивата 2014/53/EU.

Целосниот текст на декларацијата за сообразност за ЕУ е достапен на следната интернет-адреса: [www.blueair.com/customer-support](http://www.blueair.com/customer-support)

Внимателно прочитајте го овој кориснички прирачник и чувајте го за идна потреба.

Најпоследната верзија на овој кориснички прирачник можете да ја пронајдете на [www.blueair.com](http://www.blueair.com)

Забелешка: Може да постојат локални варијации на овие модели.

## Содржина

Blueair HealthProtect™	6
Упатства за безбедноста	8
Започнување со употреба	10
Контролен панел	11
Филтри	20
Преместување на прочистувачот на воздух	22
Макара за кабел	22
Нега и одржување	23
Решавање на проблеми	24
Исфрлање и рециклирање	25
Помош и поддршка	25
Информации за гаранцијата	25
Спецификации	26

# Blueair HealthProtect™

Blueair HealthProtect™ прочистувачите на воздух се достапни во три модели, Модели 10, Модели 40 и Модели 70. Сите модели поддржуваат Wi-Fi, ја имаат функцијата GermShield™ за спречување на размножувањето бактерии, пред-филтри и главен филтер за прочистување на воздухот.

Сите модели HealthProtect™ имаат функции за контрола и вградени сензори. Моделите 40 и 70 имаат дополнителни показатели за податоци за квалитетот на воздухот. Моделите 40 имаат екран за податоци за честички. Моделите 70 имаат динамичка контрола преку екран, со дополнителни функции за честички, гасови (tVOC), температура, релативна влажност и век на употреба на филтер.

Можете да ги промените поставките на прочистувачот на воздух кога било со помош на контролниот панел на самиот прочистувач или од далечина со употреба на апликацијата Blueair app. Достапни се дополнителни функции за сите модели преку апликацијата Blueair app.

## Препораки за најдобри перформанси

- Употребувајте го прочистувачот на воздух во просторија, чијашто големина не ја надминува препорачаната.
- Поставете го прочистувачот на воздух на локација каде што воздухот може слободно да циркулира низ, од и околу прочистувачот на воздух.
- Не поставувајте го прочистувачот на воздух поблиску од 10 cm до друг предмет.
- Додека прочистувачот на воздух работи, вратите и прозорците во просторијата каде што се наоѓа треба да бидат затворени.
- Пуштајте го прочистувачот на воздух 24 часа на ден со вклучена функција GermShield™.
- Користете само оригинални филтри од Blueair.
- Променете го главниот филтер кога ќе засвети показателот за замена на филтер на контролниот панел.
- Следете ги упатствата за одржување во овој кориснички прирачник.

Blueair прочистувачите на воздух главно се составени од мотор, вентилатор и филтер. Прочистувачот на воздух ги отстранува загадувачките честички од воздухот во просторијата со цел да го подобри квалитетот на внатрешниот воздух.

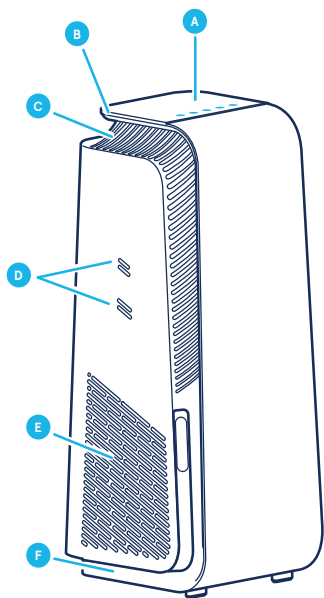

- A** Контролен панел
- B** Рачка
- C** Излез на воздухот
- D** Влезови за сензор за квалитет на воздухот
- E** Влез на воздух
- F** Ногарки и тркалца

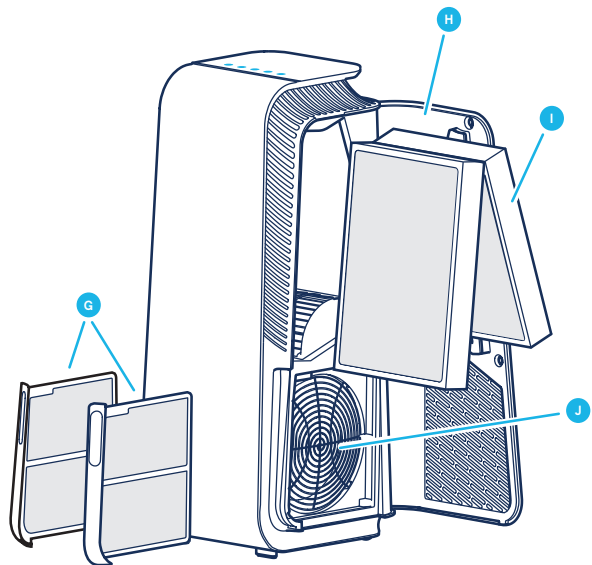

- G** Пред-филтри
- H** Вратичка на филтер
- I** Главен филтер
- J** Вентилатор и мотор
- K** Кабел за струја (не е прикажан на сликата)
- L** Кориснички прирачник (не е прикажан на сликата)

# Упатства за безбедноста

**Blueair HealthProtect™** прочистувачите на воздух претставуваат електрични уреди само за внатрешна употреба и поради тоа треба да се преземат потребните мерки на претпазливост за да се намали ризикот за пожар, струен удар или повреда.

- Овој уред може да го употребуваат деца на 8-годишна возраст или постари и лица со намалени физички, сетилни или ментални способности, или пак лица без искуство и познавања ако се под надзор или добиваат упатства во врска со употребата на уредот на безбеден начин и ги разбираат опасностите што произлегуваат од употребата.
- Децата не смеат да се играат со уредот.
- Секогаш исклучувајте го уредот од струја пред одржувањето.
- Не модифицирајте го приклучокот за струја на каков било начин и не обидувајте се самостојно да го отворите или сервисирате уредот. Сервисирањето мора да го спроведе производителот, сервисен агент или слично лице квалификувано за тоа, при што треба да се употребуваат само оригинални резервни делови од Blueair.
- Погрижете се кабелот за струја и неговиот приклучок да не се во опасност од оштетување. За да се избегне опасност, секогаш кога постои потреба за замена на оштетениот кабел за струја, тој треба да биде заменет од страна на производителот, сервисен агент или слично лице квалификувано за тоа.
- Ако уредот е оштетен или нефункционален, исклучете го, отстранете го кабелот за струја од штекер и контактирајте ја компанијата Blueair.
- Приклучокот за струја мора да биде цврсто вметнат во штекерот.
- Кога се исклучува единицата од штекер, не влечете го самиот кабел за струја, туку повлечете го приклучокот на кабелот.



- Употребете го заземјениот кабел за струја што сте го добиле со вашиот Blueair прочистувач на воздух за да го приклучите директно и цврсто во соодветен заземјен штекер за електрична енергија. Погледнете ја фабричката табличка за моќноста на вашиот уред.
- Не користете продолжен кабел или продолжен кабел со повеќе приклучници. Погледнете ја фабричката табличка за моќноста на вашиот уред.
- Не модифицирајте го приклучокот за струја на каков било начин. Ако приклучокот не одговара на штекерот, стапете во контакт со квалификувано лице со цел да ви постави штекер со правилна големина.
- Не користете го приложениот кабел за струја со други уреди освен со овој уред.
- Не дозволувајте предмети да навлегуваат или да ги блокираат влезовите и излезите за воздух бидејќи така може да се предизвика струен удар или оштетување на уредот.
- Не поставувајте предмети врз уредот или директно потпрени на него.
- Не седнувајте, не застанувајте, не качувајте се или не висете од уредот.
- Чувајте го уредот, вклучително кабелот за струја, на безбедно растојание од загреани површини и отворен пламен.
- Чувајте го уредот и приклучокот за струја подалеку од вода и други течности.
- Чувајте го уредот и приклучокот за струја подалеку од хемикалии, како пестициди и дезодоранси.
- Поставете го уредот на подот. Уредот мора да биде поставен на стабилна површина.
- Не користете го уредот надвор или во влажна средина, како бања, просторија за перење облека или на простор покрај базен.
- Чистењето и одржувањето не смеат да бидат изведувани од страна на деца без надзор.

# Започнување со употреба

## Чекор 1

Отворете ја вратичката за филтерот, извлекете го главниот филтер и отстранете ја заштитната обвивка.

Видете го делот за филтрите за повеќе информации во врска со ракувањето со нив.

## Чекор 2

Ставете го главниот филтер назад во прочистувачот на воздух и затворете ја вратичката за филтер.

## Приклучување во струја

### Чекор 1

Ако вашиот прочистувач на воздух има кабел за струја што се отстранува, приклучете го кабелот цврсто во приклучницата за кабел на прочистувачот на воздух.

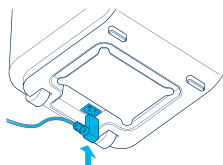

### Чекор 2

Приклучете го кабелот за струја во заземјен штекер.

### Чекор 3

Притиснете го копчето за вклучување/исклучување за да го вклучите прочистувачот на воздух.

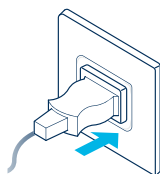

**Забелешка!** Поради одредени закони за некои пазари, прочистувачот на воздух има фиксиран кабел за струја.

**Совет!** Извлекете го кабелот само онолку колку што ви е потребно во должина, а вишокот нека стои намотан на макарата во уредот.

## Поврзување со апликацијата Blueair app

Со поврзување на прочистувачот на воздух со апликацијата Blueair app добивате далечинска контрола над прочистувачот на воздух и можност да ги менувате неговите поставки. Апликацијата додава дополнителни функции за прочистувачот на воздух.

### Чекор 1

Преземете ја апликацијата Blueair од App Store или Google Play.

### Чекор 2

Отворете ја апликацијата Blueair app и следете ги упатствата за поврзување на прочистувачот на воздух.

# Контролен панел

Сите модели HealthProtect™ имаат контроли, показател за филтерот и информации за квалитетот на воздухот. Моделите 40 и 70 имаат дополнителни показатели за податоци за квалитетот на воздухот. Моделите 40 имаат екран за податоци за честички. Моделите 70 имаат динамичка контрола преку екран, со дополнителни функции за честички, гасови (tVOC), температура, релативна влажност и век на употреба на филтер.

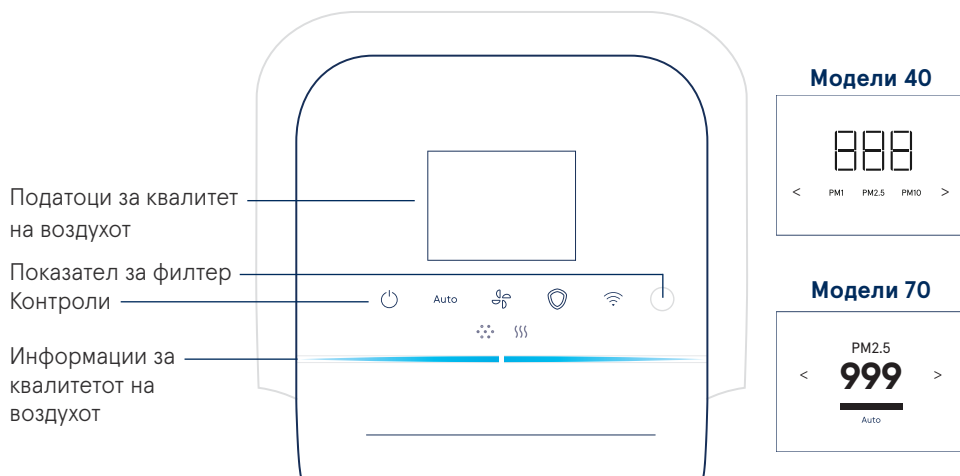

## Контроли

Контролирајте го прочистувачот на воздух со помош на копчињата на контролниот панел или со употреба на апликацијата Blueair app.



Вклучување/  
исклучување

Auto

Автоматски  
режим



Брзина на проток  
на воздух



GermShield™



Wi-Fi

## Вклучување/исклучување



Притиснете за да го вклучите или исклучите.

**Забелешка!** Wi-Fi, сензорите и функцијата GermShield™ продолжуваат да работат по исклучување на прочистувачот на воздух.

## Автоматски режим

Во автоматскиот режим, прочистувачот на воздух автоматски го контролира протокот на воздух врз основа на информациите за квалитетот на воздухот добиени од сензорот.

**Auto** Притиснете за активирање или деактивирање.

### Показатели кај Модели 10/40



Статус: бела сијаличка  
Вклучено.



Статус: не свети сијаличката  
Исклучено.

### Показатели кај Модели 70

Auto ✓

Статус: позитивен  
Вклучено.

Auto ✗

Статус: негативен  
Исклучено.

## Брзина на проток на воздух

Достапните опции за брзина на проток на воздух се: 1, 2, 3 и 0.



Поставете го прекинувачот на една од брзините на проток на воздух.

### Показатели кај Модели 10/40



### Показатели кај Модели 70



## GermShield™

Прочистувачот на воздух има функција GermShield™, којашто се активира кога ќе се открие средина подложна на размножување бактерии. Моделите 70 имаат дополнителен показател на екранот, којшто укажува дали работи функцијата GermShield™.



Притиснете за активирање или деактивирање.

### Показатели кај Модели 10/40

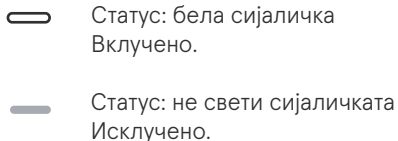

### Показатели кај Модели 70

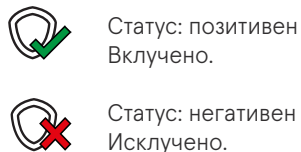

**Забелешка!** Кога е активирана GermShield™, може да почувствувате слаб провев од прочистувачот на воздух ако открие средина, којашто е подложна на размножување бактерии.

## Поврзување преку Wi-Fi

Достапна е функција за Wi-Fi на сите модели со која прочистувачот на воздух може да се поврзе со апликацијата Blueair app и да добива функционални надградби. Ако не сакате да се поврзете на Wi-Fi, притиснете го копчето Wi-Fi за да ја исклучите функцијата за Wi-Fi.

### Копче



Држете повеќе од 15 секунди за да се вклучи или исклучи Wi-Fi.

### Показатели (Модели 10 и Модели 40)



Статус: бела сијаличка  
Поврзаност со Wi-Fi мрежа.



Статус: бела брза „трепкачка“ сијаличка  
Неуспешно поврзување.



Статус: бела „пулсирачка“ сијаличка  
Вклучено е Wi-Fi, подготвено е за поврзување.



Статус: не свети сијаличката  
Wi-Fi функцијата е исклучена.

### Показатели на LCD екран (Модели 70)



Статус: позитивен  
Вклучено.



Статус: негативен  
Исклучено.



Статус: црвен извичник  
Грешка во поврзувањето.

### Показатели на копчиња (Модели 70)



Статус: бела сијаличка  
Поврзаност со Wi-Fi мрежа.



Статус: бела „пулсирачка“ сијаличка  
Вклучено е Wi-Fi, подготвено е за поврзување.



Статус: изгасната сијаличка  
Wi-Fi функцијата е исклучена.



Статус: бела брза „трепкачка“  
сијаличка.  
Грешка во поврзувањето.

Погледнете ја апликацијата Blueair app за повеќе информации во врска со поврзувањето преку Wi-Fi. За поддршка, одете на [www.blueair.com/customer-support](http://www.blueair.com/customer-support)

## Показател за филтер

Прочистувачот на воздух го пресметува преостанатиот век на употреба на филтерот врз основа на искористеноста и податоците од сензорот и потоа укажува кога е време за промена на филтерот.

### Показатели (Модели 10 и Модели 40)



Статус: промена на филтер  
Филтерот повеќе не може да се употребува.



Статус: „трепкање“ значи дека е потребна промена на филтер  
Blueair филтерот не е препознаен / Нема филтер.

### Показатели (Модели 70)



Статус: промена на филтер  
Филтерот повеќе не може да се употребува.



Статус: нов филтер  
Промената на филтер е завршена.



Статус: предупредување за филтер  
Не е препознаен Blueair филтер.



Статус: нема филтер  
Не е препознаен филтер.

Видете во делот за решавање проблеми за повеќе информации околу показателите за филтер.

### Показатели за категорија (Модели 70)

Категориите на различни функции се покажани најгоре на екранот - притиснете ги копчињата на контролниот панел или на левата и десната стрелка за да ги видите податоците за избраната категорија.

PM1

Податоци за честички



Податоци за гасови



Температура



Век на употреба на филтер



Релативна влажност

## Информации за квалитетот на воздухот

Нивоата на квалитет на воздухот во однос честичките (PM) и гасовите (tVOC) се укажуваат на контролниот панел преку скала на бои.

PM1 Материја во вид на честички со дијаметар со големина од 1 микрометри или помала.

PM2.5 Материја во вид на честички со дијаметар со големина од 2,5 микрометри или помала.

PM10 Материја во вид на честички со дијаметар со големина од 10 микрометри или помала.

VOC Нестабилни органски соединенија, гасови пронајдени во надворешниот и внатрешниот воздух.

### Показатели



Показател за честички



Показател за гасови (tVOC)

### Ниво на квалитет на воздухот

Показателната линија за квалитетот на воздухот за честички го прикажува највисокото ниво на загадување со PM1, PM2.5 и PM10.

	Многу загадено
	Малку загадено
	Умерено
	Добро
	Одлично
	Нема податоци

Погледнете ја апликацијата Blueair app за повеќе информации во врска со квалитетот на воздухот.



## Податоци за квалитет на воздухот кај Модели 40 и 70

Моделите 40 имаат дополнителен екран којшто ги покажува измерените вредности за PM1, PM2.5 и PM10. Притиснете ја левата и десната стрелка за да изберете различни големини на честички.



### Показатели

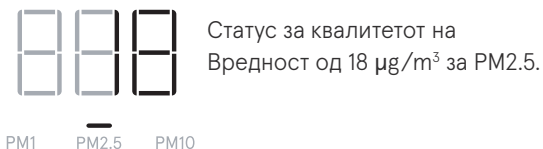

Моделите 70 имаат динамичка контрола преку екран, којшто покажува дополнителни вредности и статуси за различни категории и има дополнителни индикации за приказ на активните функции. Притиснете ја левата и десната стрелка за да менувате помеѓу различните категории.



### Показател за податоци за честички

Податоците за квалитетот на воздухот за честички се покажани на екранот. Притиснете ја левата или десната стрелка за да преминете на друга страница за категорија на податоци за честички. Екранот ги покажува измерените вредности за PM1, PM2.5 и PM10 со приказ на сродните информации за квалитет на воздухот во лентата за статус.

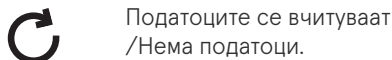
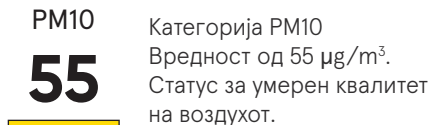
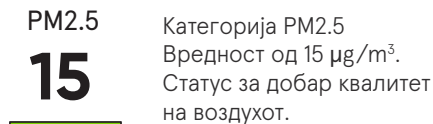
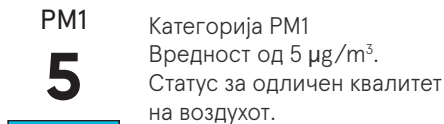

Погледнете ја апликацијата Blueair app за повеќе информации.

### Показател за температура

Температурата на просторијата е покажана на екранот. Притиснете ја левата или десната стрелка за да преминете на друга страница за категорија за температура.

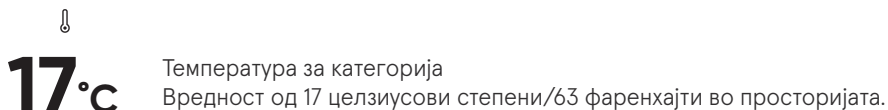

### Показател за релативна влажност

На екранот се покажува релативната влажност во просторијата. Притиснете ја левата или десната стрелка за да преминете на друга страница за категорија за релативна влажност.

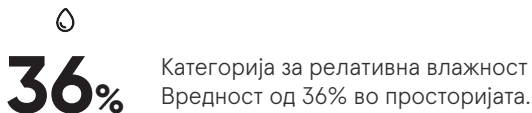

### Показател за податоци за гасови

Податоците за квалитетот на воздухот за гасови (tVOC) се покажани на екранот. Притиснете ја левата или десната стрелка за да преминете на друга страница за категорија на податоци за гасови. Со текот на времето, екранот покажува различни податоци од сензорот за гасовите.

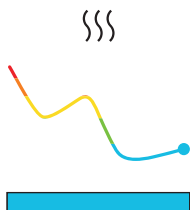

Податоци за категорија на гас  
Вредност на нивоата на квалитет на воздухот (tVOC) во просторијата со текот на времето.  
Статус за одличен квалитет на воздухот.

### Показател за век на употреба на филтер

Преостанатиот век на употреба на филтерот е покажан на екранот. Притиснете ја левата или десната стрелка за да преминете на друга страница за категорија на век на употреба на филтер. Прочистувачот на воздух ќе започне од 100% кога ќе ставите нов филтер и ќе ви укаже кога е време за промена на филтерот.



Категорија за работен век на филтер  
Преостанато е 90% од филтерот.  
Лента за статус што одбројува.



Категорија за работен век на филтер  
Преостанато е 9% од филтерот.  
Лента за статус што одбројува.

# Филтри

Прочистувачот на воздух се доставува со поставени два пред-филтра и еден SmartFilter. Филтрите го прочистуваат воздухот од честички и од гасови. За најдобри резултати, чистете ги пред-филтрите редовно и менувајте го главниот филтер кога прочистувачот на воздух укажува дека е потребна промена на филтер. За да го пронајдете правилниот главен филтер за вашиот прочистувач на воздух, употребете ја апликацијата Blueair app или одете на [www.blueair.com](http://www.blueair.com). Бројот на модел на вашиот прочистувач на воздух можете да го пронајдете на фабричката табличка на прочистувачот на воздух.

## Програма за претплата на Blueair филтер

Употребете ја апликацијата Blueair app или одете на [www.blueair.com](http://www.blueair.com) за да се регистрирате за претплата на програмата за Blueair филтер. (Не е достапно на сите пазари)

**Важно!** Секогаш исклучувајте го уредот од струја пред да ги менувате филтрите, пред да го чистите уредот или да ги изведувате процедурите на одржување.

## Чистење на пред-филтрите

За најдобри резултати, редовно чистете ги пред-филтрите.

### Чекор 1

Притиснете ја левата или десната вдлабнатина на рамката на прочистувачот на воздух за да го ослободите пред-филтерот.

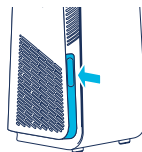

### Чекор 2

Извлекете го пред-филтерот од отворот.

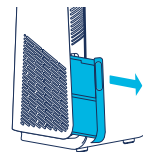

### Чекор 3

Исчистете го пред-филтерот со бришење со крпа за прав или со правосмукалка со приклучок во вид на мека четка.



### Чекор 4

Поставете го пред-филтерот назад во отворот.

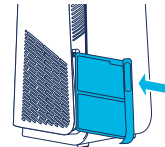

### Чекор 5

Турнете го пред-филтерот за да се заклучи во позиција.

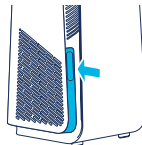

## Промена на главниот филтер

Прочистувачот на воздух го пресметува преостанатиот век на употреба на филтерот врз основа на искористеноста и податоците од сензорот и потоа укажува кога е време за промена на филтер. Препорачаното време за промена на филтер е помеѓу 6 – 12 месеци, зависно од условите во просторијата. Кога е време за промена на филтерот, ќе засвети показателот за промена на филтер на контролниот панел.



Показател за промена на филтер  
(Модели 10 и Модели 40)



Показател за промена на филтер  
(Модел 70)

**Важно!** Употребувајте само оригинални Blueair филтри што одговараат на моделот, за да се загарантира правилна функција и изведба на прочистувачот на воздух и за да можете да се повикате на целосната гаранција.

### Чекор 1

Отворете ја вратичката за филтер.

#### Забелешка!

Прочистувачот на воздух ќе се исклучи кога ќе ја отворите вратичката за филтер.

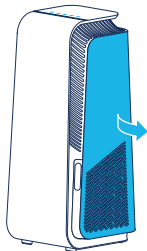

### Чекор 2

Отстранете го стариот главен филтер со нежно повлекување на двете јазичиња.

Затворете го главниот филтер за загадувачките материји да не можат да излезат.

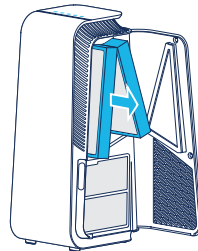

### Чекор 3

**Забелешка!** Запомнете да ја отстранете заштитната пластика од новиот главен филтер пред употреба.

Вметнете го новиот главен филтер.

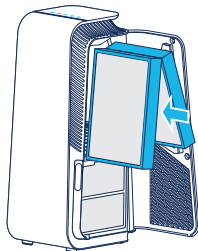

### Чекор 4

Затворете ја вратичката за филтер.

**Забелешка!** Вратичката за филтер треба да биде затворена за прочистувачот на воздух повторно да започне со работа.

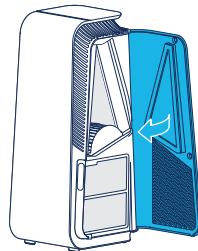

## Преместување на прочистувачот на воздух

Прочистувачот на воздух има ногарки и тркалца за да може да се преместува.

### Важно!

- Исклучете го прочистувачот на воздух од штекер пред да го преместите.
- Погрижете се сигурно да е затворена вратичката за филтерот на прочистувачот на воздух.
- Преместете го прочистувачот на воздух додека го држите за дршката најгоре со двете раце.
- Преместете го прочистувачот на воздух со навалување наназад и тркалање со тркалцата.

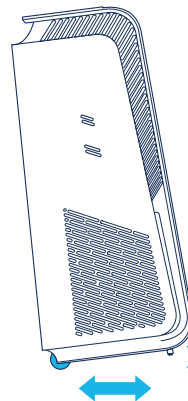

## Макара за кабел

Прочистувачот на воздух има рачна макара за намотување на вишокот должина на кабелот. Макарата за кабел е најдолу на прочистувачот на воздух. Чувајте го вишокот кабел со намотување на макарата.

# Нега и одржување

## Општо

- Исклучете го прочистувачот на воздух од струја пред одржувањето.
- Не дозволувајте страни предмети да навлезат во влезовите или излезите за воздух. Тоа може да предизвика струен удар или оштетување на прочистувачот на воздух.
- Никогаш не чистете го со бензин, хемиски растворувачи или корозивни материјали, бидејќи таквите агенси може да го оштетат прочистувачот на воздух.
- Погрижете се прочистувачот на воздух да е целосно сув пред да го приклучите во струја.
- Не перете го главниот филтер. Главниот филтер не се пере или употребува повеќе од еднаш.

## Чистење

- Исчистете ги пред-филтрите со бришење со крпа за прав или со правосмукалка со приклучок во вид на мека четка.
- Избришете ја надворешноста на прочистувачот на воздух со мека, чиста и влажна крпа.
- Отворете ја вратичката, исчистете ја внатрешноста на вратичката со мека и чиста крпа.
- Исчистете ги малите влезови за воздух со правосмукалка со приклучок во вид на мека четка.
- Исчистете ја внатрешноста на прочистувачот на воздух со приклучок во вид на мека четка.
- Исчистете ги и проверете ги кабелот за струја и приклучокот за струја дали се изабени или оштетени.
- Исчистете го сензорот кога го менувате главниот филтер.

## Сензор за квалитетот на воздухот

Влезот на сензорот за квалитет на воздухот е лоциран странично на прочистувачот на воздух. Исчистете го влезот за воздух со правосмукалка со приклучок во вид на мека четка.

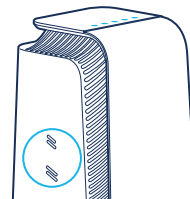

# Решавање на проблеми

Проблем	Можна причина	Мерка
Прочистувачот на воздух не работи.	Кабелот за струја не е поврзан во штекер.	Поврзете го кабелот за струја во штекер.
	Вратичката за филтер не е затворена на прочистувачот на воздух.	Нежно и целосно затворете ја вратичката за филтер.
Нема мрежа.	Wi-Fi мрежата не ги исполнува условите на уредот.	Стапете во контакт со корисничката служба на Blueair.
	Апликацијата Blueair app не е надградена со нова верзија или има привремена грешка.	Проверете дали има надградби.
	Апликацијата Blueair app има проблеми со корисничката сметка.	Стапете во контакт со корисничката служба на Blueair.
Прочистувачот на воздух покажува дека нема податоци.	Вредностите на сензорот се ажурираат.	Почекајте 30 секунди за ажурирање.
		Истргнете го кабелот за струја од штекер и почекајте пет секунди пред повторно да го приклучите.
Показателот за филтерот трепка на контролниот панел и/или прочистувачот на воздух има намалена брзина на проток на воздух / или има предупредување за филтерот на екранот.	Не е препознаен главен филтер или оригинален Blueair филтер.	Вметнете го главниот филтер и/или проверете дали е правилно вметнат во прочистувачот на воздух.
		Поставете оригинален Blueair филтер.
Копчињата на контролниот панел трепкаат при притискање или екранот покажува дека е вклучена блокада за деца (недостапно на сите модели).	Активирана е функцијата за блокада за деца.	Исклучете ја блокадата за деца во апликацијата Blueair app.
Прочистувачот на воздух ја загубил Wi-Fi врската и активирана е блокадата за деца во апликацијата.	-	Истргнете го кабелот за струја од штекер и почекајте пет секунди пред повторно да го приклучите.

За дополнителна поддршка, одете на [www.blueair.com/customer-support](http://www.blueair.com/customer-support)



## Исфрлање и рециклирање

Овој прочистувач на воздух треба да се исфрли или рециклира како електронски отпад, а филтерот може да се рециклира како пластика. Ако имате прашања во врска со исфрлањето и рециклирањето на овој прочистувач на воздух, стапете во контакт со локалниот центар за рециклирање или дистрибутерот на Blueair и прашајте за правилниот начин на рециклирање.



Прешкратниот симбол за корпа за отпадоци на апаратот или на неговата амбалажа значи дека при крајот на својот работен век, производот мора да биде исфрлен одделно од вообичаениот домаќински отпад.

## Помош и поддршка

Ако имате прашања за производот, одете на [www.blueair.com](http://www.blueair.com) или стапете во контакт со локалниот малопродажник на Blueair.

За да стапите во контакт со Blueair за да добиете персонализирана поддршка, одете на [www.blueair.com/customer-support](http://www.blueair.com/customer-support)

## Информации за гаранцијата

Ограничената гаранција на Blueair се применува само ако прочистувачот на воздух е поставен, употребуван или одржуван согласно упатствата во овој прирачник.

За условите на гаранцијата, одете на [www.blueair.com/warranty](http://www.blueair.com/warranty)

### Гаранција и враќање

Ако сте купиле прочистувач на воздух од еден од нашите овластените малопродажници, стапете во контакт со истата продавница за да добиете помош.

# Спецификации

	Серија 7400	Серија 7700
Влезен напон, фреквенција	100 – 127 VAC/220 – 240 VAC, 50/60 Hz	100 – 127 VAC/220 – 240 VAC, 50/60 Hz
Потрошувачка <sup>1</sup>	43 W	72 W
Работна фреквенција	2402 – 2480 MHz, 13,56 MHz	2402 – 2480 MHz, 13,56 MHz
Излезна моќност	Макс. 5 mW	Макс. 5 mW
Ниво на бучава (мин.-макс.) <sup>2</sup>	25 dB(A) – 45 dB(A)	27 dB(A) – 55 dB(A)
Препорачана големина на просторија <sup>3</sup>	38 m <sup>2</sup>	62 m <sup>2</sup>
CA DR за чад <sup>3</sup>	455 m <sup>3</sup> /час	735 m <sup>3</sup> /час
CA DR за прав <sup>3</sup>	465 m <sup>3</sup> /час	>675 m <sup>3</sup> /час
CA DR за полен <sup>3</sup>	475 m <sup>3</sup> /час	735 m <sup>3</sup> /час

<sup>1</sup> Согласно IEC 60335-1:2010

<sup>2</sup> Звучен притисок согласно GB4214.1-2017

<sup>3</sup> Согласно ANSI/AHAM AC-1-2019





[www.blueair.com](http://www.blueair.com)

**Blueair AB**

Karlavägen 108  
115 26 Stockholm  
Sweden  
Tel: +46 8 679 45 00  
[info@blueair.se](mailto:info@blueair.se)

**Blueair Asia Ltd.**

Unit 8C, 8/F, MG Tower,  
133 Hoi Bun Road,  
Kwun Tong, Kowloon,  
Hong Kong  
Tel: +852 2345 8988  
[blueairasia@blueair.se](mailto:blueairasia@blueair.se)

**Blueair Inc.**

125 S Clark  
Suite 2000  
Chicago, IL. 60603  
USA  
Tel: +1 888 258 3247  
[info@blueair.com](mailto:info@blueair.com)

**Blueair AB Middle East**

Jafza One, Office No. AB1503  
Jebel Ali Free Zone  
P.O. Box No. 263947  
Dubai, United Arab Emirates  
Tel: +971 (4) 8821244  
[salesme@blueair.se](mailto:salesme@blueair.se)

**Blueair (Shanghai) Trading Co. Ltd.**

Room 1001, City Gateway  
No. 398 North Caoxi Road  
Xuhui Distr, Shanghai,  
China  
Tel: 400 006 9693  
[info@unilever-le.com](mailto:info@unilever-le.com)



0106750000